

## **Smart TV HD** **Guía de configuración rápida**

Ayude a Hisense a mejorar el medio ambiente reduciendo los residuos de papel. Para obtener instrucciones detalladas y las descripciones de función, acceda al Manual de usuario completo en línea. Antes de usar el TV, lea cuidadosamente este manual y consérvelo para futura referencia.

# Declaración de derechos de autor

## © 2020 Hisense Company Ltd. Todos Los Derechos Reservados.

Todo el material en esta guía de configuración rápida es propiedad de Hisense Company Ltd. y sus subsidiarias, y está protegido por las leyes de derechos de autor de EE. UU., Canadá, México e internacionales así como por otras leyes de propiedad intelectual. La reproducción o transmisión del material, todo o en parte, de alguna manera, electrónica, impresa o de alguna manera similar, sin el consentimiento previo por escrito de Hisense Company Ltd. es una violación de los derechos de Hisense Company Ltd. bajo las leyes mencionadas.

Ninguna parte de esta publicación se puede almacenar, reproducir, transmitir o distribuir, toda o en parte, de alguna manera, electrónica o similar, ya sea bajo un cargo u otro medio o sin consideración, sin el consentimiento previo por escrito de Hisense Company Ltd. Se puede pedir permiso para guardar, reproducir, transmitir o distribuir el material en la siguiente dirección:

### **EE. UU.:**

Hisense USA Corporation  
7310 McGinnis Ferry Road  
Suwanee, GA 30024

### **CANADA:**

Hisense Canada Co., Ltd  
2283 Argentia Road, Unit 16  
Mississauga, ON, Canada  
L5N 5Z2

### **MÉXICO:**

Hisense Mexico S. de R.L. de C.V.  
Bvd. Miguel de Cervantes Saavedra No 301  
Torre Norte Piso 2, Col. Ampliación Granada  
Miguel Hidalgo, Ciudad de México, C.P. 11520

Hisense, así como cualquier otro nombre de producto, logos, slogans o marcas de Hisense, son marcas comerciales registradas de Hisense Company Ltd. y sus subsidiarias. El resto de las marcas comerciales son propiedad de sus respectivos propietarios.

## Exoneración de responsabilidades

Exoneración de responsabilidades: Suscripciones u otros pagos que sean necesarios para acceder al contenido a través de algunas aplicaciones. Algunos, o todos, de los servicios de aplicaciones descargadas o incluidas en este servicio de Hisense pueden no funcionar dependiendo de la conexión a Internet, las limitaciones de las aplicaciones incluidas u otros motivos externos a Hisense. HISENSE RENUNCIA EXPRESAMENTE A CUALQUIER RESPONSABILIDAD POR CUALQUIER SERVICIO DE APLICACIÓN EN CUANTO A SU FUNCIONAMIENTO EN CUALQUIER MOMENTO, POR EL CONTENIDO EN CUALQUIER SERVICIO DE APLICACIÓN, INTERRUPCIÓN DEL SERVICIO, LIMITACIONES LOCALES O REGIONALES, GARANTÍAS DE TITULARIDAD, NO VIOLACIÓN, Y POR GARANTÍAS IMPLÍCITAS O DE COMERCIALIZACIÓN O IDONEIDAD PARA UN FIN EN PARTICULAR. Al comprar este dispositivo, usted acepta la Exoneración de responsabilidades sin reclamación alguna ante Hisense en ningún momento.

***Esta guía de configuración rápida es compatible con los siguientes modelos:***

32H55G	32H5G	32H5F1		

# Índice

Qué hay en la caja.....3

Introducción.....4

    Paso 1. Colocación de la base o el soporte.....4

    Paso 2. Conecte los dispositivos a su TV.....6

    Paso 3. Prepare su control remoto .....9

    Paso 4. Encienda el televisor.....12

    Paso 5. Realice la configuración por primera vez.....12

    Paso 6. Establecer una conexión de red .....12

    Paso 7. ¡Disfrute de su TV! .....14



    Solución de problemas .....15

Especificaciones de producto.....16

Certificación y Conformidad .....17

¡Felicidades por la compra de su Hisense TV! Si quisiera conocer todos los dispositivos Hisense, póngase en contacto con nosotros a través de la información de soporte:

El modelo y el número de serie del TV se encuentran ubicados en la parte posterior y/ o en un lateral del TV. Le recomendamos registrar esto si lo necesita.

País	Centro de atención al cliente	Página de soporte de Hisense	¡Registre su TV!
EE. UU.	<ul style="list-style-type: none"> <li>• <b>Teléfono:</b> 1-888-935-8880</li> <li>• <b>Horas de operación:</b> Lunes a Viernes: 9 a. m. a 9 p. m. EST Sábado a Domingo: 9 a. m. a 6 p. m. EST</li> <li>• <b>Correo electrónico de servicio:</b> Service@hisense-usa.com</li> </ul>	<p><a href="http://www.hisense-usa.com/support/">http://www.hisense-usa.com/support/</a></p> 	<p><a href="http://www.hisense-usa.com/support/register">http://www.hisense-usa.com/support/register</a></p> 
CANADÁ	<ul style="list-style-type: none"> <li>• <b>Teléfono:</b> 1-855-344-7367</li> <li>• <b>Horas de operación:</b> Lunes a Viernes: 8 a. m. a 8 p. m. EST</li> <li>• <b>Correo electrónico de servicio:</b> canadasupport@hisense.com</li> </ul>	<p><a href="http://www.hisense-canada.com/support/">http://www.hisense-canada.com/support/</a></p> 	<p><a href="http://www.hisense-canada.com/support/productReg.asp">http://www.hisense-canada.com/support/productReg.asp</a></p> 
MÉXICO	<ul style="list-style-type: none"> <li>• <b>Teléfono:</b> 01-800-008 8880</li> <li>• <b>Horas de operación:</b> Lunes a Viernes 09:00-18:00</li> <li>• <b>Correo electrónico de servicio:</b> servicio@hisense.com.mx</li> </ul>	<p><a href="https://hisense.com.mx/support/">https://hisense.com.mx/support/</a></p>  <p>*Recorrer para descargar el manual del usuario</p>	<p><a href="https://hisense.com.mx/product-registration/">https://hisense.com.mx/product-registration/</a></p> 

**Exoneración de responsabilidades:** Esta Guía de configuración rápida proporciona la descripción general de la configuración y conexión de su TV. Las imágenes de este documento son solamente ilustrativas y pueden diferir del producto real.

# Qué hay en la caja

Su TV Hisense viene con los siguientes elementos:

- TV
- 1 juego de baterías AAA
- Importante información de seguridad y tarjeta de garantía
- 2 soportes de base
- Guía de configuración rápida (este documento)
- Mando a distancia
- 4 tornillos (ST4 × 14F)

## IMPORTANTE:

Para evitar desechar artículos contenidos con su TV, asegúrese de **comprobar TODO el contenido** de poliestireno en la caja de cartón.

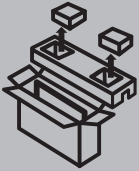

- Please check foam for accessories before discarding.
- Veuillez vérifier la mousse pour qu'il n'y ait pas d'accessoires avant de la jeter.
- Antes de desechar la espuma, asegúrese de retirar todos los accesorios.

Además, necesitará los siguientes elementos (los cuales no están incluidos) para ajustar su TV:

- Enrutador inalámbrico (no incluido) para conectividad de Internet
- Destornillador Philips (no incluido) para asegurar el TV a la base
- HDMI y otros tipos de cables (no incluido) para conectar dispositivos externos al TV
- Soporte de montaje de pared (no incluido) si prefiere montar el TV a la pared

# Introducción

## Paso 1. Colocación de la base o el soporte

Antes de comenzar a utilizar su TV, coloque la base o el soporte del TV en la pared.

### PRECAUCIÓN:

- Desconectar el cable de alimentación de CA antes de instalar una base o un soporte para el montaje en la pared.
- La pantalla de LED en su TV es frágil. Asegúrese de que la pantalla del TV no se raye ni se dañe con objetos duros o por la presión.
- Después de completar la instalación, asegúrese de que el TV esté firme sobre una mesa o esté colocado con firmeza en el montaje de pared, antes de quitar toda la película protectora, si hubiera.

## Monte el TV a la base

Colocación de las patas de la base de su TV.

1. Coloque cuidadosamente su TV con la pantalla hacia abajo en una superficie plana para evitar daños al TV o rayar la pantalla.
2. Quitar los 2 soportes de la gomaespuma y luego insertar los soportes en las ranuras inferiores del TV.
3. Utilice los 4 tornillos en la bolsa de accesorios para asegurar el soporte de base al TV.

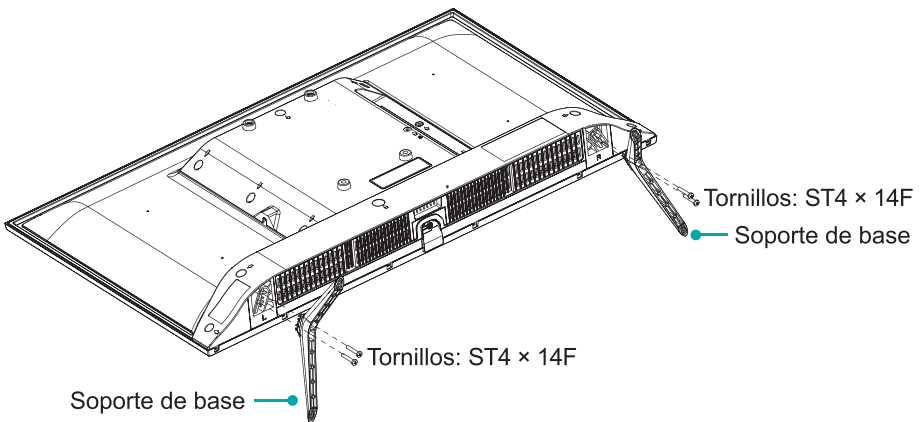

## Instale el soporte de montaje de pared (no incluido)

Antes de seguir las instrucciones de terceros, asegúrese de realizar lo siguiente:

1. Coloque el TV de forma invertida en una superficie suave, limpia y acolchonada.
2. Quite la base del TV si ya está instalada.
3. Coloque los espaciadores (no incluido) en los orificios del soporte correspondientes.

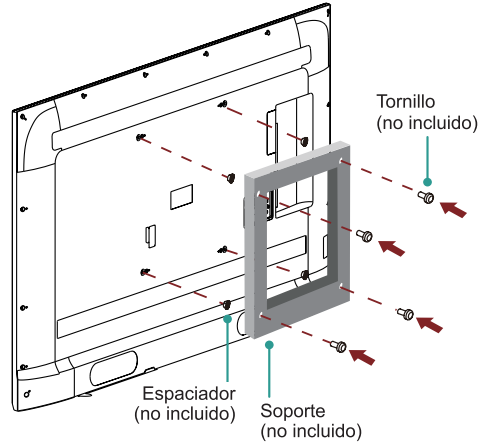

### PRECAUCIÓN:

- Cuando coloque el montaje, asegúrese de usar los espaciadores (proporcionados por terceros) entre el TV y el soporte.
- Para evitar daños internos en el TV y garantizar que el TV se monte de forma segura, asegúrese de usar los tornillos de fijación (no incluido) que son de 8,0 - 10,0 mm de longitud midiendo a partir de la superficie de fijación al gancho de montaje.

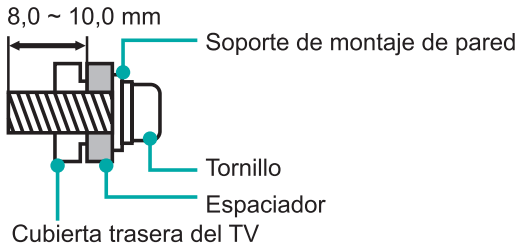

Patrón de orificio de montaje en la pared (mm)	100 × 200
Tamaño de tornillo de montaje en la pared (mm)	M6

Sigas las instrucciones proporcionadas con el soporte de pared.

- Para completar la instalación, por favor póngase en contacto con el fabricante de montaje en pared, o el establecimiento donde se adquirió el televisor.
- Los tornillos seleccionados son de 8,0 - 10,0 mm de longitud cuando se mide desde la superficie de colocación de la cubierta posterior del TV.

**NOTA:** El diámetro y la longitud de los tornillos difieren dependiendo del modelo de soporte de montaje de pared.







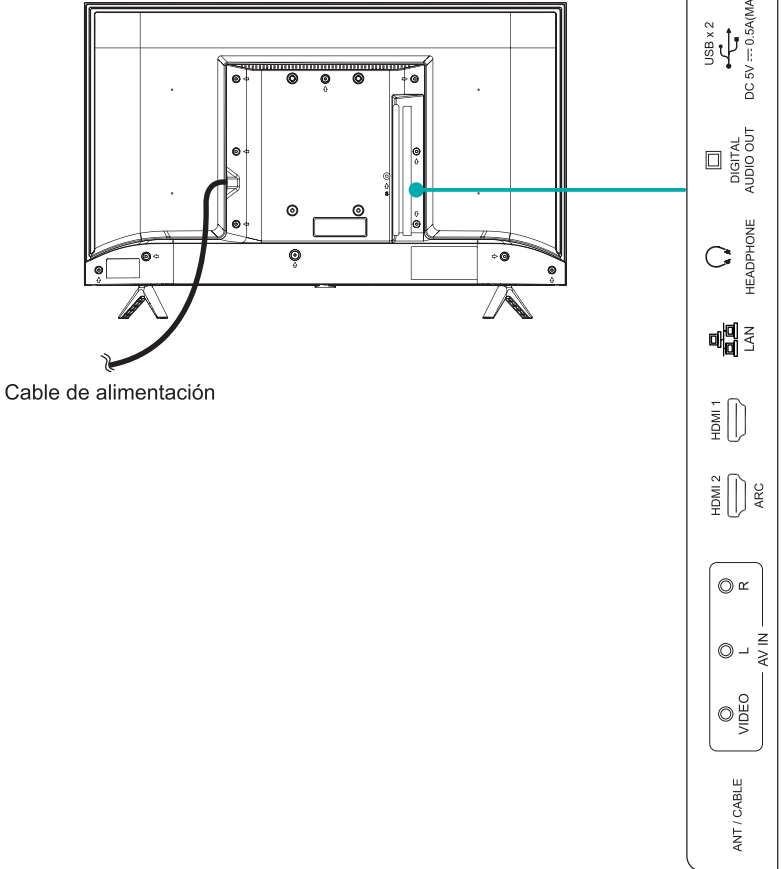



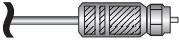

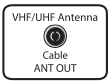



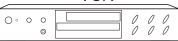

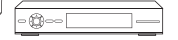
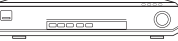

## Paso 2. Conecte los dispositivos a su TV



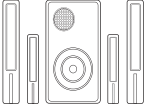

Comprobar que se han seleccionado los cables correctos para los puertos y que están conectados de forma segura. Las conexiones flojas pueden afectar la calidad de la imagen y el color.

### Vista inferior









Etiqueta de TV		Puerto	Cable	Equipo externo	Descripción breve
ANT/CABLE				 Antena  VHF/UHF Antenna Cable ANT OUT	Conecte una antena VHF/ UHF exterior.
HDMI				 VCR  Grabador de DVD/Reproductor	Conectar un HDMI de alta velocidad Cable desde un dispositivo externo.
ENTRADA AV	VÍDEO		 Amarillo	 Cámara de vídeo  Decodificador  Receptor satelital  Cable de antena satelital	Conecte un cable de vídeo componente y cables de audio izquierdo-derecho desde un dispositivo AV externo.
	L		 Blanco		
	R		 Rojo		
SALIDA DIGITAL DE AUDIO				 Amplificador de audio  Altavoces	Conectar un cable de audio digital desde un sistema de audio digital externo.
AURICULARES					Conectar el auricular (se vende por separado) para la salida de audio del TV. Los audifonos con microfonos no son compatibles.

Etiqueta de TV	Puerto	Cable	Equipo externo	Descripción breve
USB				<p>Conecte un dispositivo USB para ver fotos, música y videos.</p> <p>No se admiten discos duros con consumo de corriente total o consumo de corriente por impulso mayor que 500 mA.</p>
LAN				<p>Conectar un cable Ethernet para acceder a una red o a la Internet. El TV además tiene una característica de conectividad inalámbrica.</p>

### Paso 3. Prepare su control remoto

La siguiente tabla muestra los botones en su control remoto y describe sus funciones.

<b>BOTÓN</b>	<b>DESCRIPCIÓN</b>
	Encendido / Apagado
INPUT	Cambiar la fuente de entrada del TV
Número	Ingresar canales / números de entrada
CC	Activar / desactivar subtítulos (CC) y activar subtítulos cuando está en silencio
—	Botón de guión / Selección de un canal secundario digital
— (Rojo / Verde / Amarillo / Azul)	Botones de funciones especiales
TV	Live TV
	El botón para el menú de configuración rápida
^ / v / < / >	Botones de navegación (arriba / abajo / izquierda / derecha)
OK	Botón de confirmación
BACK	Regresa a la ventana anterior en el menú o aplicación
EXIT	Salir de la aplicación.
	Muestra la pantalla de inicio
+ VOL —	Volumen (arriba / abajo)
+ CH —	Canal (arriba / abajo)
	Silencia y restaura el sonido
MTS	Establecer el idioma del audio (sonido multipista)
	Botones de la función de control del contenido multimedia
NRT	Elegir para dejar la característica de descripción del video en Activada o Desactivada (Narrativa)
APPS	Todas las aplicaciones

**NOTA: Los botones que se mencionan aquí son solo para referencia. Los modelos reales de control remoto pueden variar.**

## Inserte las baterías

1. Levantar la tapa posterior para abrir el compartimiento de la batería del control remoto.
2. Inserte dos baterías tamaño AAA. Asegúrese de que los polos (+) y (-) en los polos de las baterías coincidan con los polos (+) y (-) indicados en el compartimiento de las baterías.
3. Vuelva a colocar la tapa del compartimiento de baterías.

## Información importante sobre el mando a distancia y las baterías

- **Deseche las baterías en el área de desecho designada. No arroje las baterías al fuego.**
- **Extraiga de inmediato las baterías usadas para evitar fugas en el compartimiento de las baterías.**
- **Si no pretende usar el mando a distancia por un periodo prolongado de tiempo, extraiga las baterías.**
- **Las sustancias químicas de la batería pueden ocasionar erupciones cutáneas. Si existen fugas de batería, limpie el compartimiento con un paño. Si las sustancias químicas entran en contacto con su piel, lave de inmediato.**
- **Nunca mezcle baterías usadas con nuevas.**
- **No mezcle baterías alcalinas, estándar (carbón-zinc) o recargables (Ni-Cd, Ni-MH, etc.).**
- **No siga usando el control remoto si se calienta.**
- **Llame a nuestro Centro de soporte de inmediato en el sitio web de soporte.**

## Información de alcance del mando de distancia

- El mando a distancia funciona a una distancia de hasta 26 pies en frente del TV.
- Puede funcionar a un ángulo horizontal o vertical de 30 grados.

## Programa su cable universal o mando a distancia de satélite para operar su nueva televisión (Sólo para EE. UU.)

Si desea programar otros controles de su casa con su nuevo televisor, consulte el manual de usuario suministrado por su proveedor de cable o satélite. Debe incluir las instrucciones sobre la programación del control remoto para su televisor.

A continuación se proporciona una lista de los códigos para la mayoría de mandos a distancia de proveedores de Cable o Satélite. Use el código de Hisense que esté asociado con su proveedor de cable o de Satélite (si aplica).

**DIRECTV**.....0178, 10178, 10019, 10748, 11314, 11660, 11710, 11780, 12049, 10171, 11204, 11326, 11517, 11564, 11641, 11963, 12002, 12183

**Time Warner Cable**.....386, 0178, 10178, 400, 450, 461, 456, 0748, 1463, 0463, 10463

**Comcast.....**0178, 10178, 10463, 11463, 10748, 11314, 11660, 10171, 11204, 11326, 11517, 11641, 11780, 11785, 11892, 11963, 12002

**Cox Communications.....**0178, 10178, 1326, 1463

**Dish Network.....**505, 627, 538, 720, 659

Si el código asociado con su proveedor de cable o satélite no está en la lista anterior, si el código anterior no funciona, o si no puede encontrar las instrucciones de programación de su mando a distancia, llame al centro de servicio para el cliente del proveedor de cable o satélite.

Si su proveedor de cable o satélite no cuenta con un código disponible, póngase en contacto con nosotros en uno de los números telefónicos de la página 2.

### **Uso de su codificador de cable o mando de receptor de satélite como mando "Universal"**

Si prefiere usar su codificador de cable o mando de receptor de satélite como mando "Universal", visite la página de Soporte para ver la lista de códigos.

## Paso 4. Encienda el televisor

Enchufar el cable de alimentación en el toma de corriente.

Su TV mostrará una pantalla de lanzamiento que muestra el logotipo Hisense.

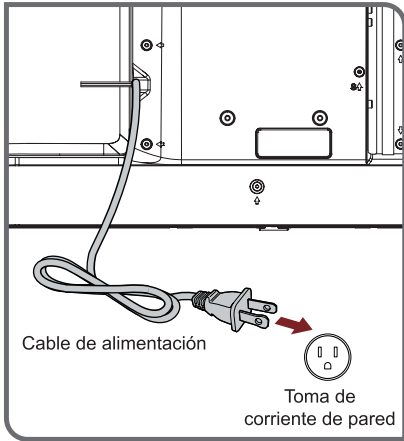

## Paso 5. Realice la configuración por primera vez

La primera vez que enciende su TV aparece una guía para la configuración a fin de que sea fácil conectar su TV a la internet y realizar la configuración de su TV.

## Paso 6. Establecer una conexión de red

1. Pulsar el botón **Menu** en el control remoto, y pulsar el botón [ **v** ] para seleccionar **Ajustes** y a continuación pulsar [ **OK** ] para ingresar al menú Ajustes.
2. Seleccionar **Red** → **Configuración de red**.

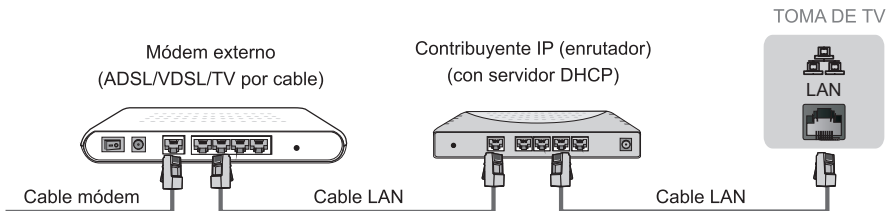

## Establecer una conexión de red cableada

### Obtener una dirección IP de forma automática

1. Si está conectado a una red alámbrica, el TV obtendrá automáticamente una dirección IP y se conectará a la red.

**NOTA:** La opción por defecto del modo de Ajustes IP es DHCP.

2. Si la conexión falla, se visualizará el mensaje «**Se desconectó**» para el estado Ethernet. Reintentar o ingresar a **Ajustes IP** y seleccionar **Manual** para ingresar la información nuevamente.

### Ingresar la dirección IP de forma manual

1. Seleccionar **Manual**.

2. Ingresar la dirección de IP, la máscara de red, la puerta de enlace, el servidor DNS 1 y el servidor DNS 2 en el menú. A continuación, seleccionar **Guardar**.

## Establecer una conexión de red inalámbrica

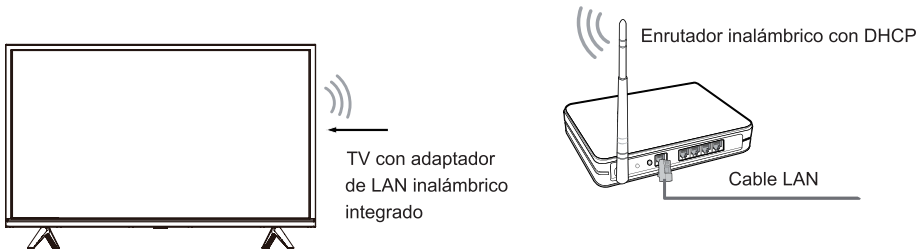

El TV puede recibir directamente señales de red a través del enrutador inalámbrico.

1. Active la red Wi-Fi.

2. Se mostrará en pantalla la lista de redes automáticamente.

3. Seleccione una red inalámbrica de la lista, e ingrese la contraseña.

4. Si la conexión de red no aparece en el listado, seleccionar **Actualizar** para actualizar el listado, o seleccionar **Agregar una red** para ingresar el nombre de WiFi, seleccionar el tipo de modo de seguridad e ingresar la contraseña.

## Cerrar la conexión de red

Desconecte la red o desactive el Wi-Fi. Se cerrará la conexión de red.

## Paso 7. ¡Disfrute de su TV!

Ahora que ha terminado con la configuración por primera vez, su pantalla de Inicio es su punto de partida para utilizar su TV. Su TV Hisense proporciona una variedad de opciones de entretenimiento, de modo que siempre encontrará algo nuevo. Utilice su TV para ver canales en vivo, acceder al video bajo demanda para ver películas, y mucho más.

Pulse el botón Home en su control remoto para comenzar.

### Las funcionalidades de texto a voz son una característica del TV

Las funcionalidades de Texto a voz (TTS) y descripción del video pueden ayudarlo a navegar los menús en la pantalla y oír una descripción de audio de los programas importantes. El texto a voz puede convertir el texto escrito en texto a voz para ayudar a las personas con discapacidad visual a escuchar la información que no pueden leer. Además, la descripción del video tiene una narración de audio adicionada a ciertos programas que describirán los elementos visuales principales que los usuarios con discapacidad visual no pueden ver.

Seguir los pasos a continuación para habilitar las funciones:

1. Pulsar el ícono del botón Menu para acceder al menú.
2. A continuación, seleccionar **Ajustes** para acceder al menú de Ajustes.
3. Seleccionar **Accesibilidad > Audio del menú** o **Descripción del vídeo** para «activar» o «desactivar» el audio del menú o la descripción del vídeo.

Cuando el audio del menú se activa, el contenido de cada menú visualizado se puede transmitir.

Cuando la descripción del vídeo se activa, se puede oír la introducción de los programas importantes.

***<http://hisense-usa.com/text-to-speech-and-video-description-functionalities-on-tv>***





# Solución de problemas

Si tiene problemas con su TV, pruebe apagar su TV y volver a encenderlo. Si el problema no se soluciona, compruebe las sugerencias en la siguiente tabla. Si el problema no figura en la siguiente tabla, entonces póngase en contacto con nosotros a través de los números de teléfono que figuran en la página 2.

Problema	Solución de problemas
Sin sonido ni imagen	<ul style="list-style-type: none"> <li>• Compruebe si el cable de alimentación está enchufado en un toma de alimentación de CA.</li> <li>• Pulse el Botón de encendido en el mando a distancia para activar la unidad del modo de espera.</li> <li>• Compruebe si se enciende o no el LED. Si se enciende, la alimentación al TV está en buenas condiciones.</li> </ul>
He conectado una fuente externa a mi TV y no se ve la imagen y/o no se escucha el sonido.	<ul style="list-style-type: none"> <li>• Verifique que se haya realizado correctamente la conexión de salida de la fuente externa y la conexión de entrada del TV.</li> <li>• Asegúrese de que haya realizado correctamente la selección del modo de entrada para la señal entrante.</li> </ul>
Cuando enciendo el TV, existe un retraso de unos segundos antes de que aparezcan las imágenes. ¿Es esto normal?	<ul style="list-style-type: none"> <li>• Si, esto es normal. El TV se inicializa y busca la información de ajuste anterior.</li> </ul>
La imagen es buena pero no hay sonido	<ul style="list-style-type: none"> <li>• Compruebe el ajuste de volumen.</li> <li>• Verifique si no se activado la función de silencio.</li> </ul>
Hay sonido pero no hay imágenes o existe una imagen en blanco y negro	<ul style="list-style-type: none"> <li>• Si la imagen es en blanco y negro, desconecte el TV de la salida CA y vuélvalo a conectar después de 60 segundos.</li> <li>• Verifique que el Color esté establecido en 50 o más.</li> <li>• Intente diferentes canales de TV.</li> </ul>
El sonido y/o la imagen están distorsionados o la imagen aparece ondulada	<ul style="list-style-type: none"> <li>• Un aparato eléctrico podría estar afectando al TV. Apague los aparatos, si aún existe interferencia, aleje el aparato del TV.</li> <li>• Inserte la clavija del cable de alimentación del TV en otra toma de corriente.</li> </ul>
El sonido y las imágenes son borrosas o se cortan momentáneamente	<ul style="list-style-type: none"> <li>• Si usa una antena externa, verifique la dirección, posición y conexión de la antena.</li> <li>• Ajuste la dirección de la antena o restaure la sintonización de canales.</li> </ul>
Aparece una franja horizontal o vertical en la imagen y/o la imagen tiembla	<ul style="list-style-type: none"> <li>• Compruebe si existe una fuente, como un aparato o herramienta eléctrica, cerca que causa la interferencia.</li> </ul>
Las partes de plástico hace un sonido "clic"	<ul style="list-style-type: none"> <li>• El sonido de "clic" puede ocurrir cuando cambia la temperatura del TV. Este cambio ocasiona que las partes de plástico se expandan o contraigan, y esto produce el sonido. Esto es normal y el TV funciona correctamente.</li> </ul>
No funciona el mando a distancia	<ul style="list-style-type: none"> <li>• Confirme que el TV esté encendido y en funcionamiento.</li> <li>• Cambie las baterías del mando a distancia.</li> <li>• Verifique si se han instalado correctamente las baterías.</li> </ul>

# Especificaciones de producto

<b>Nombre de modelo</b>		<b>32H55G / 32H5G / 32H5F1</b>
Dimensiones (An × Al × P)	Sin base	28,7 × 17,0 × 2,9 pulgadas (730 × 432 × 72,8 mm)
	Con base	28,7 × 18,8 × 7,6 pulgadas (730 × 479 × 193 mm)
Peso	Sin base	8,6 lbs (3,9 kg)
	Con base	8,8 lbs (4,0 kg)
Ancho de la base del TV (An × P)		24,7 × 7,6 pulgadas (627 × 193 mm)
Clase		32"
Tamaño de pantalla activo (Diagonal)		31,5 pulgadas
Resolución de pantalla		1366 × 768
Potencia de audio		6 W + 6 W
Consumo de alimentación		Remítase a la etiqueta de calificación.
Suministro de alimentación		Remítase a la etiqueta de calificación.
Conectividad		Función de red inalámbrica integrada
Puertos		2 puertos HDMI, 2 puertos USB, 1 puerto LAN para Ethernet, 1 salida de audio digital, 1 entrada RF, 1 salida de audio para auriculares, 1 entrada de video compuesto RCA, 1 entrada de audio izquierda/derecha para audio compuesto
Canales de recepción		VHF: 2 - 13, UHF: 14 - 69, CATV: 1 - 125 Señal de transmisión digital terrestre (8VSB): 2 - 69 Cable digital (64/256 QAM): 1 - 135
Tipo de sintonizador		Frecuencia sintetizada
Sistema de recepción		Análogo: NTSC Digital: ATSC/QAM
Temperatura de operación		5 °C - 35 °C (41 °F - 95 °F)
Humedad de operación		20 % a 80 % sin condensación
Temperatura de almacenamiento		-15 °C a 45 °C (5 °F a 113 °F)
Humedad de almacenamiento		10% a 70% sin condensación

**Exoneración de responsabilidades:** El producto en su totalidad, las especificaciones del producto y los datos están sujetos a cambios sin previo aviso para mejorar la confiabilidad, la función, el diseño o de alguna otra manera.

# Certificación y Conformidad

## Aviso de la FCC

Este dispositivo ha sido probado y se encuentra en conformidad con los límites establecidos para un dispositivo digital de Clase B, conforme a la parte 15 de las normas de la FCC. Estos límites están diseñados para proporcionar protección razonable contra la interferencia perjudicial en una instalación residencial. Este equipo genera, usa y puede irradiar energía de radio frecuencia y, si no se instala y se usa en conformidad con las instrucciones, podría ocasionar interferencia perjudicial a las comunicaciones de radio.

Sin embargo, no hay garantía alguna de que ocurra interferencia en una instalación en particular. Si este equipo no ocasiona interferencia perjudicial a la recepción de radio o televisión, lo cual se puede determinar apagando y encendiendo el equipo, el usuario está obligado a corregir la interferencia mediante una o más de las siguientes medidas:

- Reoriente o reubique la antena receptora.
- Incremente la separación entre el equipo y el receptor.
- Conecte el equipo en una toma de corriente de un circuito diferente a aquel en el que está conectado el receptor.
- Consulte al distribuidor o a un técnico de radio/TV experimentado para solicitar ayuda.

**NOTA:** El fabricante no se hace responsable por cualquier interferencia de radio o TV ocasionada por modificaciones no autorizadas en este equipo. Dichas modificaciones podrían invalidar la autoridad del usuario para operar el equipo.

Este dispositivo cumple con las normas de RSSs exentas de licencia de la industria de Canadá. Su operación está sujeta a las siguientes dos condiciones:

- (1) Este dispositivo puede no ocasionar interferencia; y
- (2) Este dispositivo podría admitir interferencia, lo que incluye interferencia que ocasiona problemas de funcionamiento del dispositivo.

### Declaración de conformidad

Nombre comercial: Hisense

Modelo: 32H55G / 32H5G / 32H5F1

Entidad a cargo: Hisense USA Corporation

Dirección: 7310 McGinnis Ferry Road, Suwanee, GA 30024

Número de teléfono: 678-318-9060

Este dispositivo cumple con la Sección 15 de las Normas FCC. Su operación está sujeta a las siguientes dos condiciones: (1) este dispositivo puede no ocasionar interferencia nociva, y (2) este dispositivo podría admitir interferencia recibida, lo que incluye interferencia que genere problemas de funcionamiento.



Fabricado bajo licencia de Dolby Laboratories. Dolby, Dolby Audio, Pro Logic y el símbolo de la doble D son marcas comerciales de Dolby Laboratories. Trabajos inéditos confidenciales. Derechos de autor 1992-2019 Dolby Laboratories. Todos los derechos reservados.



Los términos HDMI y HDMI High-Definition Multimedia Interface, y el Logotipo HDMI son marcas comerciales o marcas registradas de HDMI Licensing Administrator, Inc. en los Estados Unidos y en otros países.



Fabricado bajo licencia de THAT Corporation. THAT Corporation, dbx-tv, Total Sonics, Total Surround y Total Volume son marcas registradas de THAT Corporation. Total Technology es una marca registrada de THAT Corporation.



## Protección del medioambiente

Esta marca indica que este producto no debería ser dispuesto junto con otros residuos comunes para evitar daños al medioambiente o afectaciones en la salud de los humanos debido a la disposición de residuos no controlada. Recicle de forma responsable promoviendo el uso sostenible de los recursos. Para reintegrar su dispositivo usado, acceda a los sistemas de reintegro disponibles en su país o comuníquese con el distribuidor donde adquirió su producto para su debida disposición y reciclado a fin de proteger el medioambiente.

©2020. Todos los derechos reservados. Hisense y el logotipo Hisense son marcas registradas de Hisense. Otra marca y los nombres del producto son marcas registradas de sus respectivos propietarios.